



*Air for life*

## Telepítési szabályozások

Brink Air Control - Szellőztetés  
Magyar



# Tartalomjegyzék

|  |    |   |    |
|--|----|---|----|
| 1 Felhasználói kézikönyv. . . . .                                    | 3  | 11 Függelék: Alapbeállítások, heti programok. . . . . | 30 |
| 1.1 Leírás Brink Air Control - Szellőztetés. . . . .                 | 3  | 11.1 P1 normál program. . . . .                       | 30 |
| 1.2 Használt szimbólumok. . . . .                                    | 3  | 11.2 P2 normál program. . . . .                       | 31 |
| 2 Műszaki leírás. . . . .  | 4  | 11.3 P3 normál program. . . . .                       | 32 |
| 2.1 Általános termékleírás. . . . .                                  | 4  |   |    |
| 2.2 Környezeti hatások. . . . .                                      | 4  |   |    |
| 2.3 Áttekintés a működés vezérléseiről. . . . .                      | 5  |   |    |
| 2.4 A kijelzőváltozat főképernyőjének áttekintése. . . . .           | 5  |   |    |
| 2.5 Szellőztetési üzemmódok. . . . .                                 | 6  |   |    |
| 3 Óvintézkedések és biztonsági utasítások. . . . .                   | 7  |   |    |
| 3.1 Általános információk. . . . .                                   | 7  |   |    |
| 3.2 Az elhelyezés során. . . . .                                     | 7  |   |    |
| 3.3 A használat során. . . . .                                       | 7  |   |    |
| 3.4 Karbantartás során. . . . .                                      | 8  |   |    |
| 3.5 A környezetet illetően. . . . .                                  | 8  |   |    |
| 4 Összeszerelés és telepítés (a szerelőnek kell elvégeznie). . . . . | 9  |   |    |
| 4.1 Összeszerelés. . . . .   | 9  |   |    |
| 4.1.1 A műveleti modul leválasztása a fali konzolról. . . . .        | 9  |   |    |
| 4.1.2 A fali konzol felszerelése. . . . .                            | 9  |   |    |
| 4.1.3 Elektromos csatlakozás. . . . .                                | 10 |   |    |
| 4.1.4 A műveleti modul visszahelyezése a fali konzolra . . . . .     | 10 |   |    |
| 4.2 Telepítés. . . . .   | 11 |   |    |
| 4.2.1 Nyelv beállítása. . . . .                                      | 11 |   |    |
| 4.2.2 Idő beállítása. . . . .  | 12 |   |    |
| 4.2.3 Dátum beállítása. . . . .                                      | 13 |   |    |
| 5 A működés leírása; a felhasználás módja. . . . .                   | 14 |   |    |
| 5.1 Navigáció: általános leírás. . . . .                             | 14 |   |    |
| 5.2 P1, P2 és P3 heti programok. . . . .                             | 15 |   |    |
| 5.2.1 P1, P2 és P3 alapbeállítások. . . . .                          | 15 |   |    |
| 5.2.2 P1 program létrehozása. . . . .                                | 16 |   |    |
| 5.2.3 P2 program létrehozása. . . . .                                | 17 |   |    |
| 5.2.4 P3 program létrehozása. . . . .                                | 18 |   |    |
| 5.3 Programtípus aktiválása (P1, P2 vagy P3). . . . .                | 19 |   |    |
| 5.4 Program ideiglenes felülbírálnak. . . . .                        | 19 |   |    |
| 5.5 A program hosszabb időre történő felülbírálnak. . . . .          | 19 |   |    |
| 5.6 Szellőztetési üzemmód értékeinek beállítása. . . . .             | 21 |   |    |
| 5.7 Beállítások visszakeresése. . . . .                              | 22 |   |    |
| 5.8 Csatlakoztatott készülék gyári alapbeállításai. . . . .          | 22 |   |    |
| 6 Karbantartás. . . . .  | 24 |   |    |
| 6.1 Általános karbantartás. . . . .                                  | 24 |   |    |
| 6.2 Szűrő tisztítása vagy cseréje. . . . .                           | 24 |   |    |
| 6.2.1 Szűrőüzenet. . . . .   | 24 |   |    |
| 6.2.2 Eltávolítás, tisztítás és csere. . . . .                       | 24 |   |    |
| 6.2.3 Szűrőértesítés újbóli beállítása. . . . .                      | 25 |   |    |
| 7 Leszerelés. . . . .  | 26 |   |    |
| 8 Javítás. . . . .   | 27 |   |    |
| 9 Környezet. . . . .   | 28 |   |    |
| 10 Hibakeresés és garancia. . . . .                                  | 29 |   |    |
| 10.1 Hibakeresés. . . . .  | 29 |   |    |
| 10.2 Garancia. . . . .   | 29 |   |    |

# 1 Felhasználói kézikönyv

Tisztelt Ügyfelünk!

Köszönjük a(z) Brink Air Control - Szellőztetés megvásárlását. Ez a felhasználói kézikönyv minden szükséges információt tartalmaz a termék gyors megismeréséhez. Kérjük, hogy a termék használata előtt figyelmesen olvassa át ezeket az információkat. Ez a felhasználói kézikönyv a Brink Air Control - Szellőztetés telepítőjének és végfelhasználójának szól. A felhasználói kézikönyvben a tartalomjegyzéken keresztül a szükséges információkat visszakeresheti.

Ez egy bővített felhasználói kézikönyv. A jelen felhasználói kézikönyv mellett egy Gyors útmutató is rendelkezésre áll. Vigyázzon jól erre a felhasználói kézikönyvre! További információkért vagy kézikönyvek megrendeléséért forduljon a következő címre:

Brink Climate Systems B.V.  
Mailbox 11  
NL-7950 AA, Staphorst, The Netherlands  
T: +31 (0) 522 46 99 44  
F: +31 (0) 522 46 94 00  
E: info@brinkclimatesystems.nl  
www.brinkclimatesystems.nl

## 1.1 Leírás Brink Air Control - Szellőztetés

### Rendeltetésszerű és nem rendeltetésszerű használat

A(z) Brink Air Control - Szellőztetés terméket olyan termékekkel kell együtt használni, amelyeket a Brink Climate Systems B.V. vállalat hagyott jóvá.

A Brink Climate Systems B.V. nem vállal felelősséget a nem megfelelő, helytelen vagy nem körültekintő használatból eredő esetleges károkért. Fontos, hogy teljesen megértse ezt a használati útmutatót.

### Más eszközökkel való munkavégzés

A Brink Air Control - Szellőztetés termék más eszközökhöz csatlakoztatható. A HRU (hővisszanyerő egység) megfelelő működése ezeknek az eszközöknek a működésétől függ. Ezeknek az eszközöknek a megléte és megfelelő működése előfeltétele a Brink Air Control - Szellőztetés használatának.

## 1.2 Használt szimbólumok



### Figyelmeztetés!

A felhasználó (súlyosan) megsérülhet vagy súlyosan megrongálhatja a terméket. A figyelmeztetés a felhasználó vagy a termék károsodásának veszélyére utal, ha a felhasználó nem hajtja végre gondosan az eljárásokat.



### Óvatosan!

A termék veszélyeztetve lehet. Az „Óvatosan” a termék károsodásának kockázatára utal, ha a felhasználó nem hajtja végre gondosan az eljárásokat.



### Figyelem!

A felhasználó számára kiegészítő információkat tartalmazó megjegyzés. A megjegyzés felhívja a felhasználó figyelmét a lehetséges problémákra.

# 2 Műszaki leírás

## 2.1 Általános termék-leírás

### Termék-leírás

Név: Brink Air Control - Szellőztetés

### Termék műszaki leírása

Feszültség: 15-24 Volt

Energiafogyasztás: 1,5 Watt

Védelmi osztály: IP30

Teljesítménytartalék: > 48 óra

### Környezeti feltételek

Környezeti hőmérséklet: 0 °C és 50 °C között

Tárolási hőmérséklet: -20 °C és 60 °C között

Páratartalom: 10% és 90% között

Egyéb: Kizárólag beltéri használatra

## 2.2 Környezeti hatások

A(z) Brink Air Control - Szellőztetés termék megfelelő működéshez megfelelő környezeti feltételekkel rendelkező helyen kell elhelyezni és használni. A(z) Brink Air Control - Szellőztetés terméket csak beltérben szabad felszerelni, de nem hőforrás, radiátor közelében, légáramban vagy párás környezetben. A(z) Brink Air Control - Szellőztetés terméket szintén nem szabad közvetlen sugárzó hőnek (napsugárzás) kitenni. A(z) Brink Air Control - Szellőztetés terméket nem szabad mágneses mező közelébe felszerelni. Ez károsíthatja a belső alkatrészeket.

## 2.3 Áttekintés a működés vezérléseiről

A(z) Brink Air Control - Szellőztetés termék számos gombbal rendelkezik, amelyekkel a kezelhető:

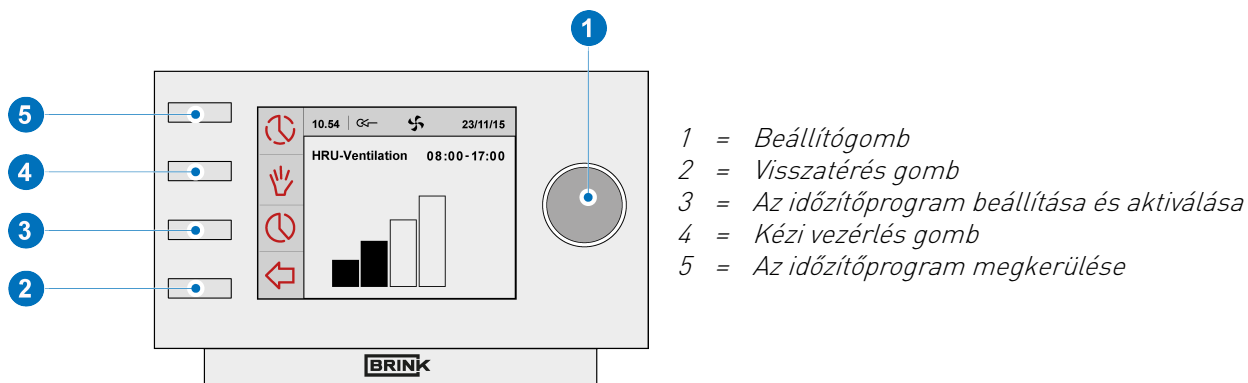

## 2.4 A kijelzőváltózat főképernyőjének áttekintése

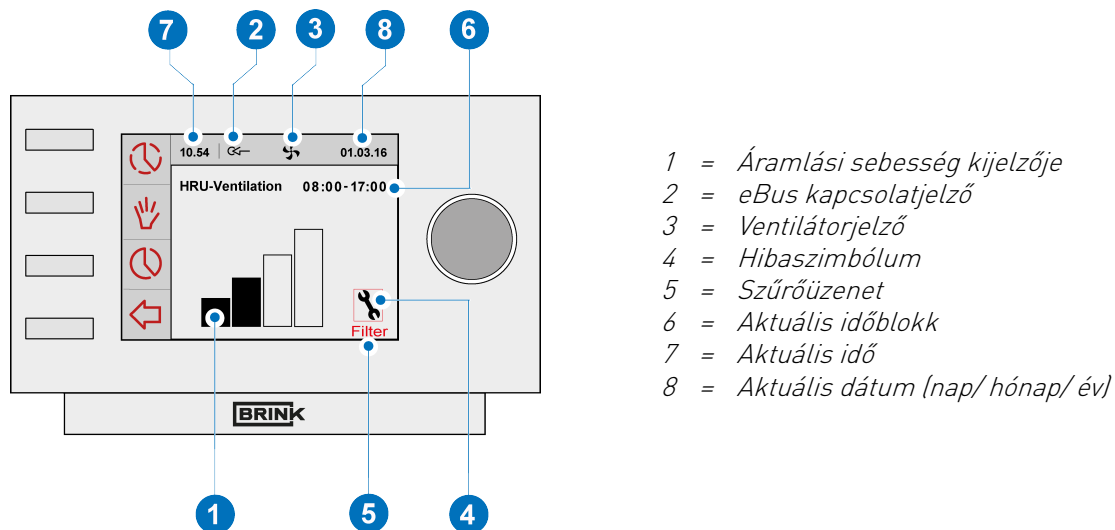

## 2.5 Szellőztetési üzemmódok

A(z) Brink Air Control - Szellőztetés termék négy szellőztető üzemmóddal rendelkezik. A szellőztetési üzemmódokat Ön is bekapcsolhatja (további tudnivalóért tekintse meg: → [A működés leírása; a felhasználás módja](#) oldal 14). Az egyes szellőztetési üzemmódokat Ön is módosíthatja (további tudnivalóért tekintse → [Szellőztetési üzemmód értékeinek beállítása](#) oldal 21). A beállított értékeket a Készülékinformáció menüben (lásd alább) kérheti le.

|  |   |
|--|---|
|  |   |
|  | 1 |
|  | 2 |
|  | 3 |

Szellőztetési üzemmódok

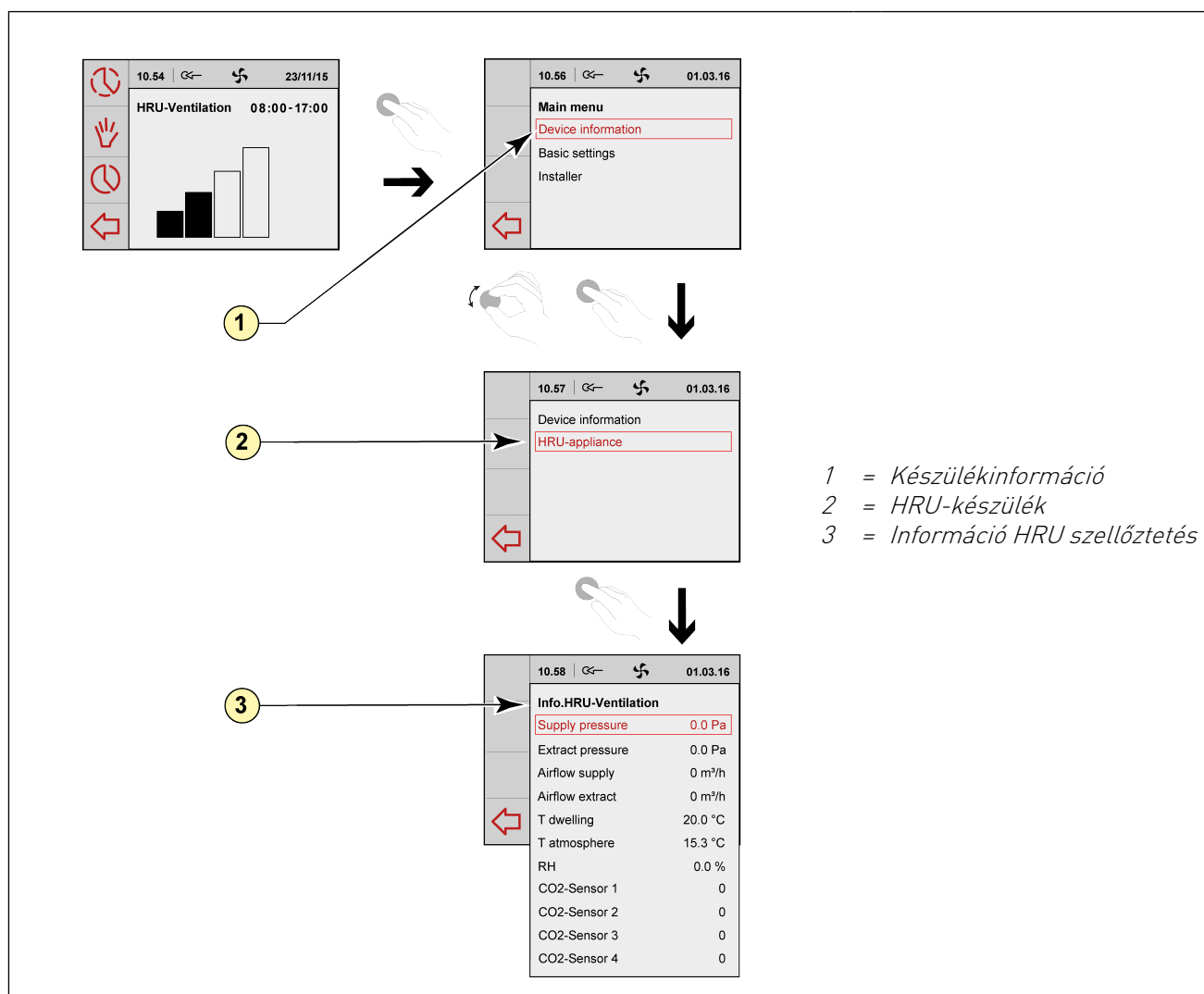

# 3 Óvintézkedések és biztonsági utasítások

## 3.1 Általános információk

### Figyelmeztetés!

A(z) Brink Air Control - Szellőztetés készülék üzembe helyezéséhez szükséges telepítési és szerelési tevékenységeket csak az Brink Climate Systems B.V. által jóváhagyott szerelő végezheti



Azonnal áramtalanítsa az Brink Air Control - Szellőztetés készüléket úgy, hogy kihúzza a csatlakoztatott készülék dugóját a konnektorból, ha:

- a(z) Brink Air Control - Szellőztetés egyes részei nyitva állnak, átszűrődtek vagy leeséskor erős ütést szenvedtek el;
- a tápkábel sérült;
- a képernyő megrepedt vagy eltört.

Ezután lépjen kapcsolatba a Brink Climate Systems B.V. vállalattal vagy a szállítóval.

### Figyelem!



- Soha ne használjon az eredeti alkatrészekről eltérő alkatrészeket.
- A(z) Brink Air Control - Szellőztetés terméket csak beltérben, 0 °C és 50 °C közötti hőmérsékleten, és 0% és 90% közötti relatív páratartalom mellett használja.
- Minden beállítás (a szűrőüzemet kivételével) elvesz, ha a(z) Brink Air Control - Szellőztetés meghibásodik, vagy ha a gyári beállításokat visszaállítják. Biztonsági mentés nem áll rendelkezésre.

## 3.2 Az elhelyezés során

### Figyelem!

Az összeszerelést és a telepítést a Brink Climate Systems B.V. által jóváhagyott szerelőnek kell elvégeznie. Az elhelyezés során a következő követelményeket kell figyelembe venni:



- A(z) Brink Air Control - Szellőztetés készüléket körülbelül 1,65 méteres magasságban kell elhelyezni a padló felett;
- A(z) Brink Air Control - Szellőztetés nem takarható el, például függönnyel vagy szekrénnel;
- A környezeti követelményekkel kapcsolatban olvassa el a → [Környezeti hatások](#) oldal 4 bekezdést.

## 3.3 A használat során

### Figyelem!



A jelen használati utasításban nem ismertetett beállítások a Brink Climate Systems B.V. által jóváhagyott telepítőknek szólnak  
Ne változtassa meg ezeket saját maga.

### 3.4 Karbantartás során



**Óvatosan!**

A képernyőt puha ruhával tisztítsa meg.  
Soha ne használjon vizet és/vagy (tisztító)folyadékot a képernyőn.

### 3.5 A környezetet illetően



**Figyelem!**

A(z) Brink Air Control - Szellőztetés termék nem dobható ki szelektálatlan települési hulladékként, hanem külön kell kezelni.

Érdeklődjön saját régiójában, hogy a használat végeztével hol lehet leadni a(z) Brink Air Control - Szellőztetés terméket. Ne dobja ki az elektromos készülékeket vagy alkatrészeket, hanem ellenőrizze, hogy a(z) Brink Air Control - Szellőztetés (részeit) nem lehet-e leadni, újrahasznosítani vagy újrafelhasználni.



# 4 Összeszerelés és telepítés (a szerelőnek kell elvégeznie)

Az összeszerelést és a telepítést a Brink Climate Systems B.V. által jóváhagyott szerelőnek kell elvégeznie

## 4.1 Összeszerelés

A (→ [A műveleti modul leválasztása a fali konzolról](#) oldal 9) bekezdéstől a (→ [A műveleti modul visszahelyezése a fali konzolra](#) oldal 10) bekezdésig leírt lépéseket egyenként követve hajtsa végre a(z) Brink Air Control - Szellőztetés összeszerelését.

### 4.1.1 A műveleti modul leválasztása a fali konzolról

Válassza le a műveleti modult a fali konzolról. Végezze el a következő műveleteket:

- Csúsztassa felfelé a vezérlőegységet a fali konzol két vezetőprofilján, amíg a kezelőegység le nem vehető.

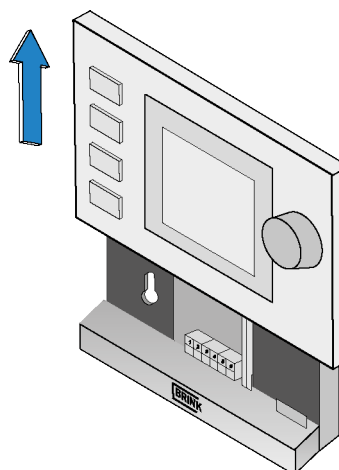

### 4.1.2 A fali konzol felszerelése

A fali konzol egy fali dobozra (Ø 55 mm) rögzíthető, vagy csavarokkal és dübelekkel közvetlenül a falra szerelhető.

- A fali konzolt a megfelelő helyzetben csavarozza a falra. Itt a fali konzolon lévő rögzítőfuratokat kell használni.

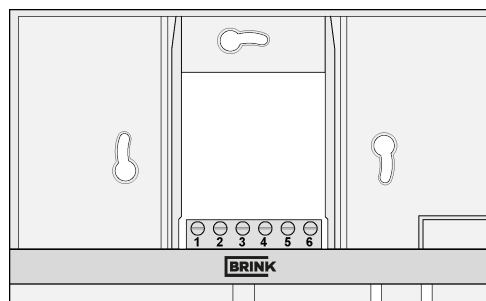

#### **Figyelem!**

A(z) Brink Air Control - Szellőztetés elhelyezésével kapcsolatos további információkért tekintse meg: (→ [Az elhelyezés során](#) oldal 7).

### 4.1.3 Elektromos csatlakozás

A(z) Brink Air Control - Szellőztetés elektromos csatlakoztatáshoz a következő műveleteket kell elvégezni:

- Vezesse át a kéteres vezetéket (a csatlakoztatandó készülékből) a fali tartó hátsó részén lévő nyílásán.
- Ellenőrizze, hogy a kábelek végei megfelelően le vannak-e blankolva. Ha ez nem így van, tegye meg.
- Csavarozza a kábelt az 1. és 2. számú csatlakozóhoz. A helyes csatlakoztatással kapcsolatos további információkért olvassa el a csatlakoztatandó készülék telepítési útmutatóját.

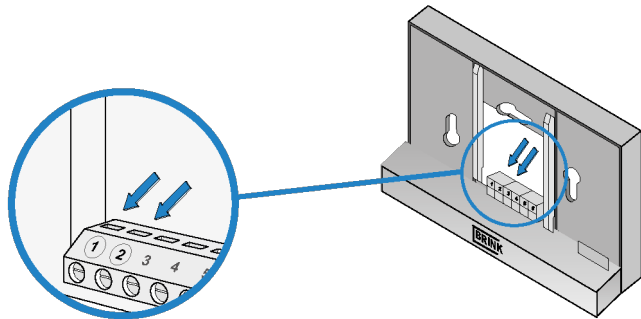

### 4.1.4 A műveleti modul visszahelyezése a fali konzolra

Helyezze a műveleti modult a falra szerelt konzolba. Ehhez végezze el a következő műveleteket:

- Csúsztassa lefelé a vezérlőegységet a két vezetőprofilon. Győződjön meg arról, hogy a fali konzol vezetőprofiljai jól illeszkednek a vezérlőegység erre a célra kialakított kivágásaiba.

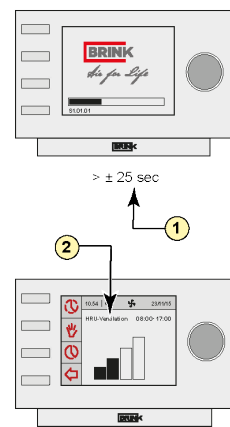
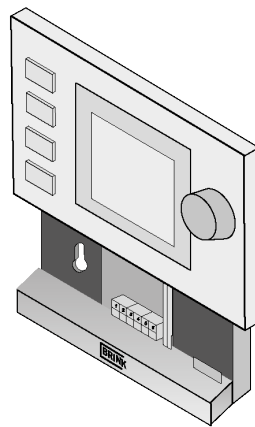
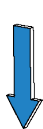

- 1 = ± 25 másodperc  
2 = HRU szellőztetés



#### Figyelem!

A műveleti modulnak a fali konzolra kell kattannia. Csak ekkor jön létre a megfelelő elektromos csatlakozás.

*Bekapcsoláskor a készülék meghatározza, hogy melyik készüléktípus van csatlakoztatva: a hővisszanyerő egység vagy légfűtő egység, majd egy második indítási ciklus következik!*

## 4.2 Telepítés

### 4.2.1 Nyelv beállítása

Beállíthatja, hogy a menük milyen nyelven jelenjenek meg.  
A nyelv beállításához végezze el a következő műveleteket:

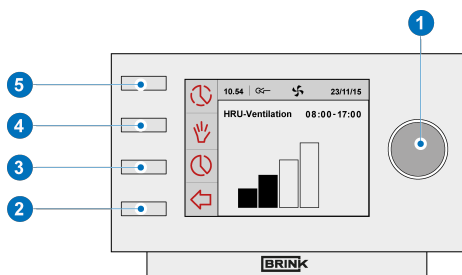

- Nyomja meg a „2” Visszatérés gombot annyiszor, ahányszor csak szükséges, hogy a főképernyőre lépjen,
- Nyomja meg az „1” beállítógombot; megnyílik a „Főmenü”,
- Válassza ki az „Alapbeállítások” menüpontot az „1” beállítógomb elforgatásával,
- Nyomja meg az „1” beállítógombot; megnyílik az „Alapbeállítások” menü,
- Válassza ki a „Nyelv” menüpontot az „1” beállítógomb elforgatásával,
- Nyomja meg az „1” beállítógombot; megnyílik a „Nyelv” menü,
- Válassza ki a kívánt nyelvet az „1” beállítógomb elforgatásával,
- Az „1” beállítógomb megnyomásával állítsa be a kiválasztott nyelvet,
- Nyomja meg a „2” Visszatérés gombot annyiszor, ahányszor csak szükséges, hogy a főképernyőre lépjen.

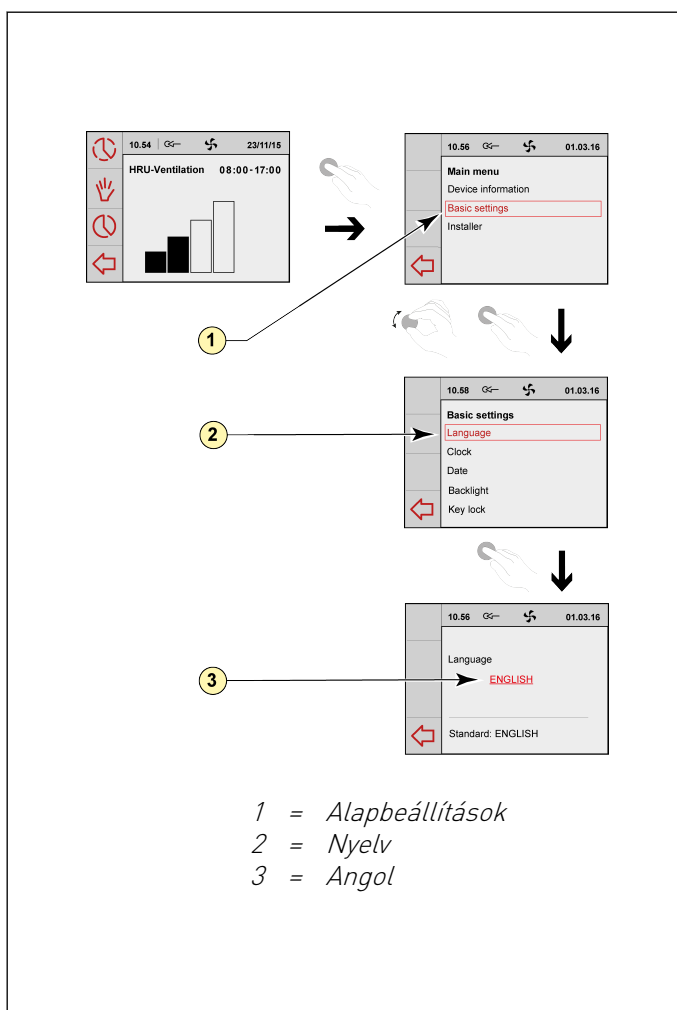

#### Figyelem!

A leírt menüpontok nevei nem egyeznek meg a jelen felhasználói kézikönyv menüpontjaival, ha a(z) Brink Air Control - Szellőztetés nyelve nem a holland nyelvre van állítva.

## 4.2.2 Idő beállítása

Beállíthatja az időt. Az idő a főképernyőn látható. A(z) Brink Air Control - Szellőztetés csak 24 órás ábrázolással rendelkezik.

Az idő beállításához végezze el a következő műveleteket:

- Nyomja meg a **„2”** Visszatérés gombot annyiszor, ahányszor csak szükséges, hogy a főképernyőre lépjen,
- Nyomja meg az **„1”** beállítógombot; megnyílik a **„Főmenü”**,
- Válassza ki az **„Alapbeállítások”** menüpontot az **„1”** beállítógomb elforgatásával,
- Nyomja meg az **„1”** beállítógombot; megnyílik az **„Alapbeállítások”** menü,
- Válassza ki az **„Óra”** menüpontot az **„1”** beállítógomb elforgatásával,
- Nyomja meg az **„1”** beállítógombot; megnyílik az **„Óra”** menü,
- Módosítsa az időt az **„1”** beállítógomb elforgatásával,
- Az **„1”** beállítógomb megnyomásával erősítse meg az időt,
- Ismétlje meg az előző két lépést a percek és a másodpercek beállításához,
- Nyomja meg a **„2”** Visszatérés gombot annyiszor, ahányszor csak szükséges, hogy a főképernyőre lépjen.

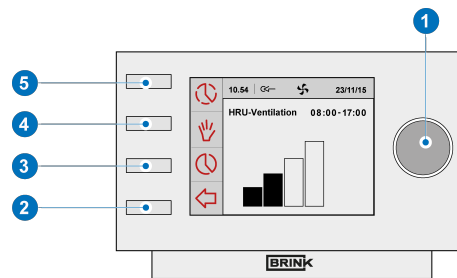

### 4.2.3 Dátum beállítása

Beállíthatja a dátumot. A dátum a főképernyőn látható.  
A dátum beállításához végezze el a következő műveleteket:

- Nyomja meg a **„2”** Visszatérés gombot annyiszor, ahányszor csak szükséges, hogy a főképernyőre lépjen
- Nyomja meg az **„1”** beállítógombot; megnyílik a „Főmenü”
- Válassza ki az „Alapbeállítások” menüpontot az **„1”** beállítógomb elforgatásával
- Nyomja meg az **„1”** beállítógombot; megnyílik az „Alapbeállítások” menü
- Válassza ki a „Dátum” menüpontot az **„1”** beállítógomb elforgatásával
- Nyomja meg az **„1”** beállítógombot; megnyílik a „Dátum” menü
- Módosítsa a dátumot az **„1”** beállítógomb elforgatásával
- Ismétlje meg az előző két lépést a hónap és az év beállításához
- Nyomja meg a **„2”** Visszatérés gombot annyiszor, ahányszor csak szükséges, hogy a főképernyőre lépjen

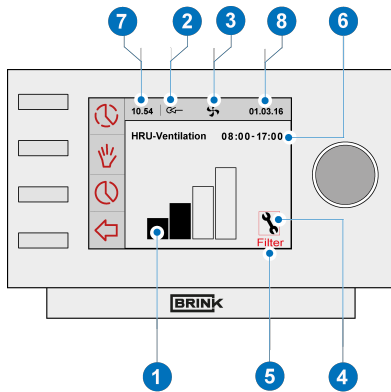
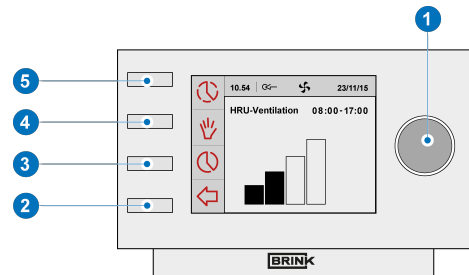

- 1 = Áramlási sebesség kijelzője
- 2 = eBus kapcsolatjelző
- 3 = Ventilátorjelző
- 4 = Hibaszimbólum
- 5 = Szűrőüzenet
- 6 = Aktuális időblokk
- 7 = Aktuális idő
- 8 = Aktuális dátum

# 5 A működés leírása; a felhasználás módja

A(z) Brink Air Control - Szellőztetés szellőztetési módját módosíthatja. Ezt egy program beállításával teheti meg. A program futása közben ideiglenesen felülbíráhatja a programot.

## 5.1 Navigáció: általános leírás

### Navigálás a menükben

A(z) Brink Air Control - Szellőztetés menüvel rendelkezik, amelyek között navigálhat. Ehhez használja az „1” beállítógombot. A menükben az „1” beállítógomb elforgatásával lehet lapozni. A kiválasztott menüpontot az „1” beállítógomb megnyomásával nyithatja meg.

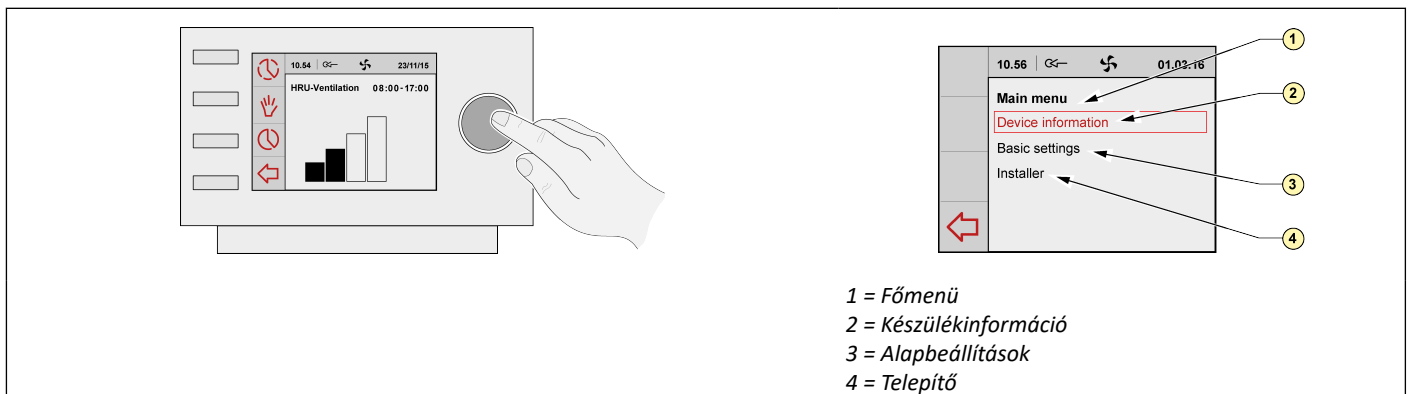
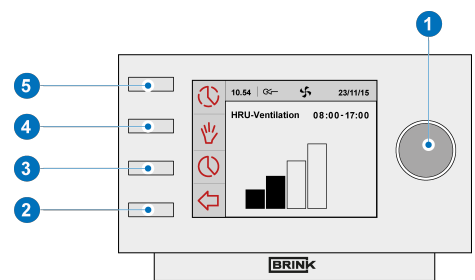

### Visszatérés a főképernyőre

A főképernyő a(z) Brink Air Control - Szellőztetés kezdőképernyője.

A „2” Visszatérés gomb néhányszori megnyomásával bármikor visszatérhet a főképernyőre. Az, hogy hányszor kell megnyomnia a visszatérés gombot, attól függ, hogy milyen mélyre lépett a menüszerkezetben. Nem kell attól tartania, hogy túl sokszor nyomja meg a Visszatérés gombot.

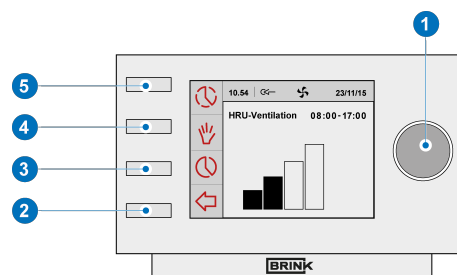

## 5.2 P1, P2 és P3 heti programok

A szellőztetési mód szabályozása heti programban adható meg. A P1, P2 és P3 programok közül választhat.

### **P1 program**

Ezzel a hét minden napjára létrehozhat egy napi programot.

### **P2 program**

Ezzel két nappali programot hozhat létre.

Egy nappali programot a hétköznapokra „hét-pén” és egy nappali programot a hétvégére „szo-vas”.

### **P3 program**

Ezzel a hétnapos programokat hozhat létre.

Külön-külön, a hét minden napjára.

### 5.2.1 P1, P2 és P3 alapbeállítások

A(z) Brink Air Control - Szellőztetés standard beállított heti programokkal rendelkezik. Ezeket a beállításokat a függelékben (→ [Függelék: Alapbeállítások, heti programok](#) oldal 30) találja.

## 5.2.2 P1 program létrehozása

- Nyomja meg a „2” Visszatérés gombot annyiszor, ahányszor csak szükséges, hogy a főképernyőre lépjen,
- Nyomja meg a „3” időzítő program beállítása és aktiválása gombot; megnyílik az „Időzítő program beállítása és aktiválása”,
- Válassza ki a „P1: hét” menüpontot az „1” beállítógomb elforgatásával,
- Nyomja meg az „1” beállítógombot; megnyílik a „P1: hét” menü.

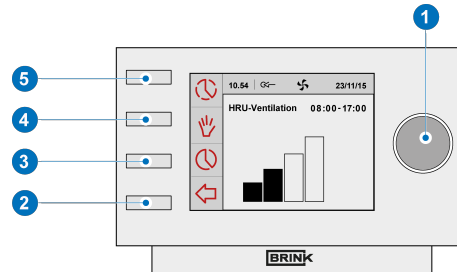

Választhat az „1. időszak”, „2. időszak”, „3. időszak”, „4. időszak”, „5. időszak” és „6. időszak” közül. Minden időszak a nap egy része, amelyben beállítható a szellőztetés pozíciója. Az 1. időszak beállításához végezze el a következő műveleteket:

- Válassza ki a „P1” lehetőséget az „1” beállítógomb elforgatásával,
- Nyomja meg az „1” beállítógombot; megnyílik az „1. időszak”,
- Válassza ki a „Kezdési idő” pontot az „1” beállítógomb elforgatásával,
- Nyomja meg az „1” beállítógombot; megnyílik a „Kezdési idő” menü,
- Módosítsa a kezdési időt az „1” beállítógomb elforgatásával,
- Egy 3.00 óra és 2.59 óra közötti tartománnyal rendelkezik.



Ha egy időszakon belül az időt olyan messze visszaforgatja, hogy vonalak jelennek meg, akkor az adott időszak és a felette lévő időszak törlésre kerül.

- Az „1” beállítógomb megnyomásával erősítse meg a kezdési időt

Most állítsa be a szellőztetési módot az 1. időszakhoz. Ehhez végezze el a következő műveleteket:

- Válassza ki a „Szellőztetési mód” pontot az „1” gomb elforgatásával,
- Nyomja meg az „1” gombot, ekkor megnyílik a „Szellőztetési mód” menü,
- Állítsa be a szellőztetési módot az 1. időszakra az „1” gomb elforgatásával,
- Nyomja meg az „1” gombot az 1. időszak szellőztetési módjának megerősítéséhez.

Ezzel beállította az 1. időszak szellőztetési módját. A 2-6. időszakot ugyanígy állíthatja be. Egy időszak véget ér, amikor egy új kezdődik.



### 5.2.3 P2 program létrehozása

- Nyomja meg a „2” Visszatérés gombot annyiszor, ahányszor csak szükséges, hogy a főképernyőre lépjen,
- Nyomja meg a „3” időzítő program beállítása és aktiválása gombot; megnyílik az „Időzítő program beállítása és aktiválása”,
- Válassza ki a „P2: hét/hétvége” menüpontot az „1” beállítógomb elforgatásával,
- Nyomja meg az „1” beállítógombot; megnyílik a „P1: hét/hétvége” menü.

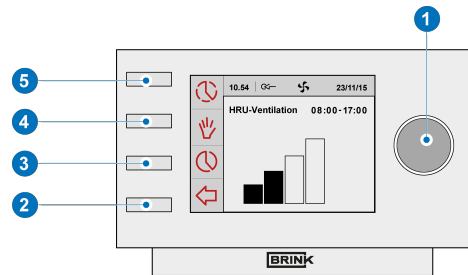

Választhat a „Hét” és a „Hétvége között”. A „Hét” segítségével hétfőtől péntekig állíthat be napi programot. A „Hétvége” segítségével szombatra és vasárnapra állíthat be napi programot.

#### Hét

- Válassza ki a „Hét” menüpontot az „1” beállítógomb elforgatásával,
- Nyomja meg az „1” beállítógombot; megnyílik a: „Hét” menü,

[\*] Választhat az „1. időszak”, „2. időszak”, „3. időszak”, „4. időszak”, „5. időszak” és „6. időszak” közül. Minden időszak a nap egy része, amelyben beállítható a szellőztetés módja.

Az 1. időszak beállításához végezze el a következő műveleteket:

- Válassza ki a „1. időszak” menüpontot az „1” beállítógomb elforgatásával,
- Nyomja meg az „1” beállítógombot; megnyílik az „1. időszak”,
- Válassza ki a „Kezdési idő” pontot az „1” beállítógomb elforgatásával,
- Nyomja meg az „1” beállítógombot; megnyílik a „Kezdési idő” menü,
- Módosítsa a „Kezdési idő” beállítását az „1” beállítógomb elforgatásával; Egy 3,00 óra és 2,59 óra közötti tartomány áll a rendelkezésére,
- Az „1” beállítógomb megnyomásával erősítse meg kezdési időt.

Most állítsa be a szellőztetési módot az 1. időszakhoz. Ehhez végezze el a következő műveleteket:

- Válassza ki a „Szellőztetési mód” menüpontot az „1” beállítógomb elforgatásával
- Nyomja meg az „1” beállítógombot; megnyílik a „Szellőztetési mód” menü
- Állítsa be a szellőztetési módot az 1. időszakra az „1” beállítógomb elforgatásával
- Az „1” beállítógomb megnyomásával erősítse meg az 1. időszak légáramlását

Ezzel beállította az 1. időszak szellőztetési módját. A 2-6. időszakot ugyanígy állíthatja be. Egy időszak véget ér, amikor egy új kezdődik.

#### Hétvége

- Kövesse az 5.3.3. bekezdés lépéseit, amíg a „Hét” és a „Hétvége” választási lehetőségeket látja.
- Válassza ki a „Hétvége” menüpontot az „1” beállítógomb elforgatásával
- Nyomja meg az „1” beállítógombot; megnyílik a „Hétvége” menü
- Folytassa az 5.3.3 bekezdés lépéseivel [\*]

## 5.2.4 P3 program létrehozása

- Nyomja meg a **„2”** Visszatérés gombot annyiszor, ahányszor csak szükséges, hogy a főképernyőre lépjen,
- Nyomja meg a **„3”** időzítő program beállítása és aktiválása gombot; megnyílik az „Időzítő program beállítása és aktiválása”,
- Válassza ki a „P3: nap” menüpontot az **„1”** beállítógomb elforgatásával,
- Nyomja meg az **„1”** beállítógombot; megnyílik a „P3: nap” menü.

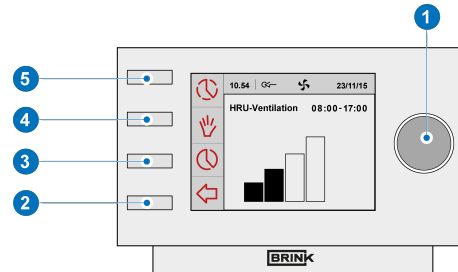

[\*] Napot választhat a „Hétfő”-től kezdődően a „Vasárnap”-ig. Ahhoz, hogy hétfőre napi programot állítson be, hajtsa végre a következő lépéseket:

- Válassza ki a „Hétfő” menüpontot az **„1”** beállítógomb elforgatásával,
- Nyomja meg az **„1”** beállítógombot; megnyílik a „Hétfő” menü,

Választhat az „1. időszak”, „2. időszak”, „3. időszak”, „4. időszak”, „5. időszak” és „6. időszak” közül. Minden időszak a nap egy része, amelyben beállítható a szellőztetés pozíciója.

- Válassza ki a „1. időszak” menüpontot az **„1”** beállítógomb elforgatásával,
- Nyomja meg az **„1”** beállítógombot; megnyílik az „1. időszak”,
- Válassza ki a „Kezdési idő” pontot az **„1”** beállítógomb elforgatásával,
- Nyomja meg az **„1”** beállítógombot; megnyílik a „Kezdési idő” menü,
- Módosítsa a „Kezdési idő” beállítását az **„1”** beállítógomb elforgatásával; Egy 3.00 óra és 2.59 óra közötti tartomány áll a rendelkezésére,
- Az **„1”** beállítógomb megnyomásával erősítse meg „Kezdési időt”.

Most állítsa be a szellőztetési módot az 1. időszakhoz.

Ehhez végezze el a következő műveleteket:

- Válassza ki a „Szellőztetési üzemmód” menüpontot az **„1”** beállítógomb elforgatásával,
- Nyomja meg az **„1”** beállítógombot; megnyílik a „Szellőztetési mód” menü,
- Állítsa be a szellőztetési módot az 1. időszakra az **„1”** beállítógomb elforgatásával,
- Az **„1”** beállítógomb megnyomásával erősítse meg az 1. időszak szellőztetési módját.

Ezzel beállította az 1. időszak szellőztetési módját. A 2-6. időszakot ugyanígy állíthatja be. Egy időszak akkor ér véget, amikor egy új kezdődik.

Ha hétfőre létrehozott egy napi programot, akkor ugyanezt megteheti a hét többi napjára is. Ezután ismétlje meg az 5.3.4. bekezdésben leírt lépéseket, de a [\*] után a „hétfő” helyett válasszon egy másik napot.

## 5.3 Programtípus aktiválása (P1, P2 vagy P3)

A(z) Brink Air Control - Szellőztetés három típusú heti programmal rendelkezik: P1, P2 és P3. A heti programokat saját maga is programozhatja, további információkért tekintse meg a → [P1, P2 és P3 heti programok](#) oldal 15 bekezdést.

Végezze el a következő műveleteket, ha a heti programok egyikét kívánja programozni:

- Nyomja meg a „2” Visszatérés gombot annyiszor, ahányszor csak szükséges, hogy a főképernyőre lépjen,
- Nyomja meg a „3” időzítő program beállítása és aktiválása gombot; megnyílik az „Időzítő program beállítása és aktiválása”,
- Válassza ki a „Aktív program” pontot az „1” beállítógomb elforgatásával,
- Nyomja meg az „1” beállítógombot; megnyílik az „Aktív program” menü,
- Válassza ki a „P1, P2 vagy P3” lehetőséget az „1” beállítógomb elforgatásával,
- A P1, P2 vagy P3 aktiválásához nyomja meg az „1” gombot.

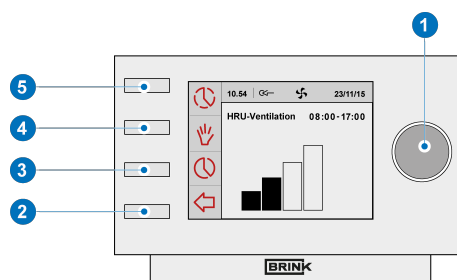

## 5.4 Program ideiglenes felülbírlása

Ideiglenesen felülbírlhatja a programot. Ehhez a következő műveleteket kell elvégeznie:

- Nyomja meg a „2” Visszatérés gombot annyiszor, ahányszor csak szükséges, hogy a főképernyőre lépjen,
- Nyomja meg az „5” gombot; megnyílik a „Az időzítőprogram megkerülése” lehetőség,
- Forgassa el az „1” beállítógombot a szellőztetési üzemmód ideiglenes beállításához.

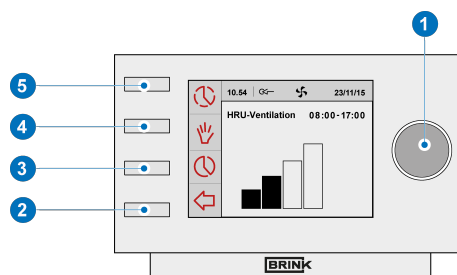

### Figyelem!

A képernyő tetején fel van tüntetve, hogy az újonnan beállított szellőztetési üzemmód mennyi ideig érvényes. A program ezen időtartam után ismét átveszi az irányítást. A felülbírlási időszak 30 perc, ha a készüléket maximális állásban felülbírta. Ezt a „2” Visszatérés gomb megnyomásával vissza is vonhatja. A „2” Visszatérés gomb csak a legutóbbi beállítás után kb. 10 másodperccel működtethető!

## 5.5 A program hosszabb időre történő felülbírlása

Egy beállított program manuálisan felülbírlható, például szünidő idején. A program felülbírlásához hajtsa végre a következő műveleteket:

- Nyomja meg a „2” Visszatérés gombot annyiszor, ahányszor csak szükséges, hogy a főképernyőre lépjen,
- Nyomja meg a „4” gombot, és a kijelzőn megjelenik a „Kézi” menü,
- Forgassa el az „1” beállítógombot a szellőztetési üzemmód beállításához.
- A kézi üzemmód így már felülbírálja a programot. Nyomja meg a „2” Visszatérés gombot, ha vissza kívánja vonni a kézi üzemmódot. A „2” Visszatérés gomb csak a legutóbbi beállítás után kb. 10 másodperccel működtethető!

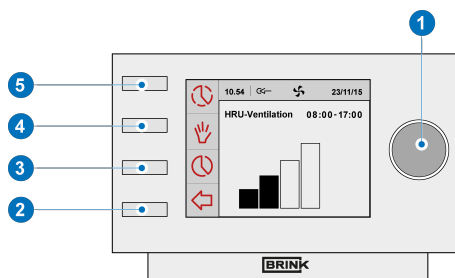

## 5.6 Szellőztetési üzemmód értékeinek beállítása

A szellőztetési üzemmód értékeinek beállítását saját maga is megteheti. Ehhez végezze el a következő műveleteket:

- Nyomja meg a „2” Visszatérés gombot annyiszor, ahányszor csak szükséges, hogy a főképernyőre lépjen,
- Nyomja meg az „1” beállítógombot; megnyílik a „Főmenü”,
- Válassza ki a „Telepítő” menüpontot az „1” beállítógomb elforgatásával,
- Forgassa el az „1” beállítógombot a kívánt készülékek kiválasztásához,
- Nyomja meg az „1” beállítógombot a kívánt készülék kiválasztásának megerősítéséhez (vagy válassza ki a HRV készüléket, ha csak egy készülék van csatlakoztatva),
- Válassza ki az „Készülékbeállítások” menüpontot az „1” beállítógomb elforgatásával,
- Nyomja meg az „1” beállítógombot; megnyílik az „Készülékbeállítások” menü,
- Válassza ki a „0. légáramlás (szünidő)” menüpontot az „1” beállítógomb elforgatásával.

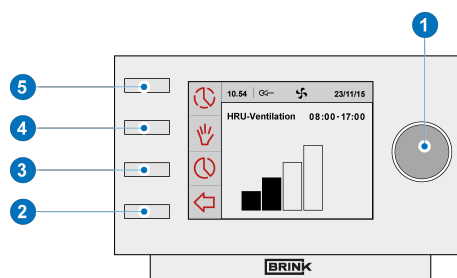

### Figyelem!

A „0. légáramlás (szünidő)” a szellőztető üzemmódra vonatkozik



Az „1. légáramlás (csökkentett)” a szellőztető üzemmódra utal



Az „2. légáramlás (normál)” a szellőztető üzemmódra utal



Az „3. légáramlás (magas)” a szellőztető üzemmódra utal



- Állítsa be a „0. légáramlás (szünidő)” lehetőséget az „1” beállítógomb elforgatásával,
- Az „1” beállítógomb megnyomásával erősítse meg a „0. légáramlás (szünidő)” beállított értékét.

Az 1-től 3-ig számozott beállításokat ugyanúgy állíthatja be, mint ahogyan az a fentiekben a 0. légáramlás (szünidő) beállításánál van leírva.



### Figyelem!

Nem adhat meg olyan értéket, amely alacsonyabb, mint egy alacsonyabb légáramlási beállítás értéke, egy magasabb beállításhoz (Szünidei légáramlás < Csökkentett légáramlás < Normál légáramlás < Magas légáramlás).

## 5.7 Beállítások visszakeresése

A(z) Brink Air Control - Szellőztetés aktuális beállításait visszakeresheti:

- Nyomja meg a „2” Visszatérés gombot annyiszor, ahányszor csak szükséges, hogy a főképernyőre lépjen
- Nyomja meg az „1” beállítógombot; megnyílik a „Főmenü”
- Forgassa el az „1” beállítógombot a kívánt készülékek kiválasztásához
- Nyomja meg az „1” beállítógombot a kívánt készülék kiválasztásának megerősítéséhez (vagy válassza ki a HRV készüléket, ha csak egy készülék van csatlakoztatva).
- Válassza ki az „Készülékinformáció” menüpontot az „1” beállítógomb elforgatásával.
- Nyomja meg az „1” beállítógombot; megnyílik az „Készülékinformáció” menü
- Forgassa el az „1” beállítógombot a kívánt készülékek megjelenítéséhez

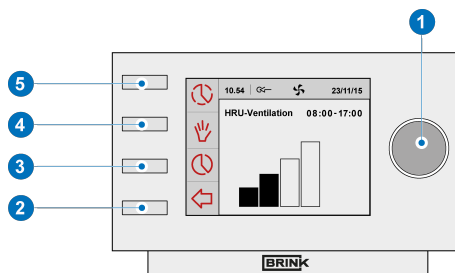

### Figyelem!

Az információs menün keresztül csak megtekintheti a beállításokat, de nem módosíthatja őket.

## 5.8 Csatlakoztatott készülék gyári alapbeállításai

Egy készüléket csatlakoztattak a(z) Brink Air Control - Szellőztetés termékhez. Lehetséges ennek az eszköznek az beállítását egyidejűleg visszaállítani a gyári beállításokra. Ehhez végezze el a következő műveleteket:

- Nyomja meg a **„2”** Visszatérés gombot annyiszor, ahányszor csak szükséges, hogy a főképernyőre lépjen
- Nyomja meg az **„1”** beállítógombot; megnyílik a **„Főmenü”**
- Válassza ki a **„Telepítési beállítások”** menüpontot az **„1”** beállítógomb elforgatásával.
- Nyomja meg az **„1”** beállítógombot; megnyílik a **„Telepítési beállítások”** menü
- Válassza ki a **„Telepítő”** menüpontot az **„1”** beállítógomb elforgatásával.
- Nyomja meg az **„1”** beállítógombot; megnyílik a **„Telepítő”** menü
- Válassza ki a **„Gyári alapbeállítások”** menüpontot az **„1”** beállítógomb elforgatásával.
- Nyomja meg az **„1”** beállítógombot; megnyílik a **„Gyári alapbeállítások”** menü
- Forgassa el az **„1”** beállítógombot az **„Igen”** lehetőség kiválasztásához
- Nyomja meg az **„1”** beállítógombot a kívánt **„Gyári alapbeállítás”** megerősítéséhez (vagy válassza ki a HRV készüléket, ha csak egy készülék van csatlakoztatva).
- A beállítások visszaállnak a gyári alapbeállításokra. A gyári beállítás kiválasztásával minden lépésszám visszaáll az eredeti gyári beállításra. Az összes hibaüzenet is törlődik.

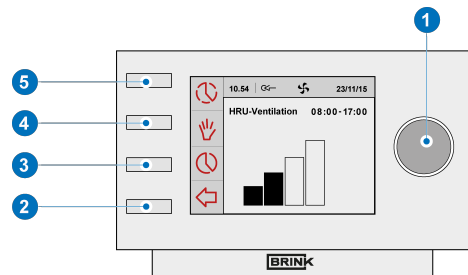

# 6 Karbantartás

## 6.1 Általános karbantartás



### Óvatosan!

A(z) Brink Air Control - Szellőztetés terméket puha ruhával tisztítsa meg. Soha ne használjon vizet és/vagy (tisztító)folyadékot a(z) Brink Air Control - Szellőztetés terméken.

## 6.2 Szűrő tisztítása vagy cseréje

### 6.2.1 Szűrőüzenet

A(z) Brink Air Control - Szellőztetés termékhez csatlakoztatott készülékben lévő szűrőket meg kell tisztítani vagy ki kell cserélni, amikor a(z) Brink Air Control - Szellőztetés kijelzőjén megjelenik a „SZŰRŐ” felirat.

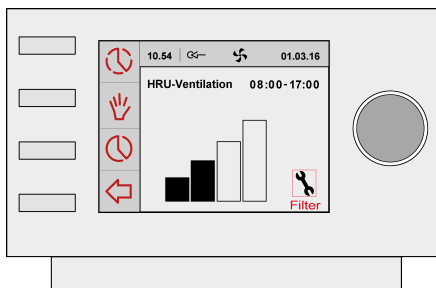

### 6.2.2 eltávolítás, tisztítás és csere

A szűrő(k) eltávolításához, tisztításához és cseréjéhez tekintse meg a(z) Brink Air Control - Szellőztetés termékhez csatlakoztatott készülék kézikönyvét.



## 6.2.3 Szűrőértesítés újbóli beállítása

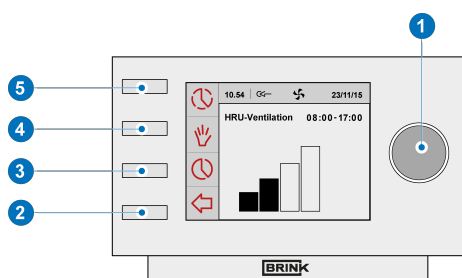

- A szűrőértesítést a szűrő (vagy a szűrők) tisztítása vagy cseréje után visszaállíthatja. Ehhez legalább öt másodpercig nyomja meg az „1” beállítógombot.
- Nyomja meg a „2” Visszatérés gombot, hogy a főképernyőre lépjen.
- A(z) Brink Air Control - Szellőztetés kijelzőjéről eltűnik a „SZŰRŐ” szöveg.

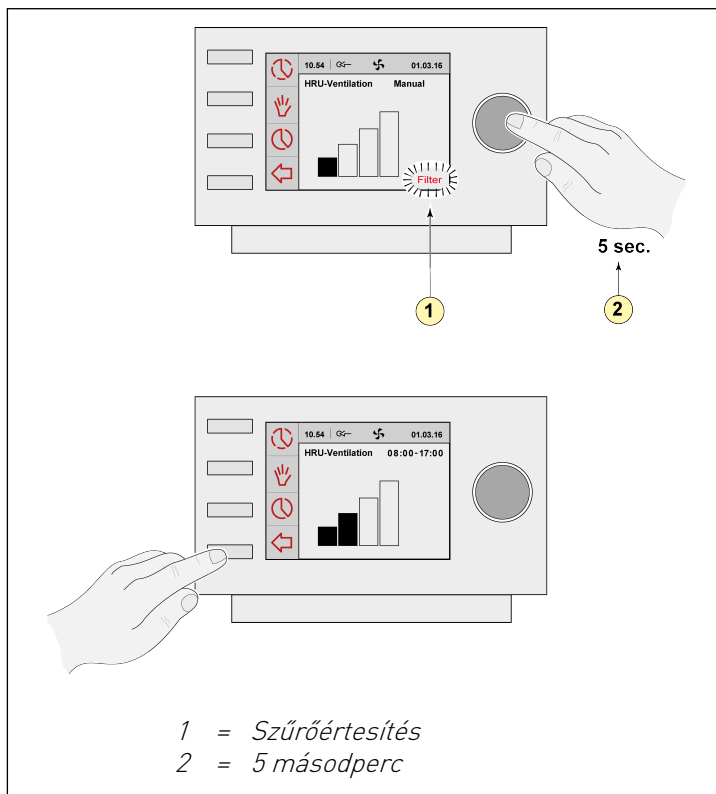

# 7 Leszerelés



## **Figyelmeztetés!**

A(z) Brink Air Control - Szellőztetés terméket vagy a(z) Brink Air Control - Szellőztetés részeit nem szerelheti szét saját kezűleg. Ezt csak a Brink Climate Systems B.V. által jóváhagyott karbantartó szerelő végezheti.

# 8 Javítás



## **Figyelmeztetés!**

A(z) Brink Air Control - Szellőztetés termékét vagy a(z) Brink Air Control - Szellőztetés részeit nem nyithatja fel és nem javíthatja saját kezűleg. Ezt csak a Brink Climate Systems B.V. által jóváhagyott karbantartó szerelő végezheti

# 9 Környezet

## Figyelem!



A(z) Brink Air Control - Szellőztetés termék nem dobható ki szelektálatlan települési hulladékként, hanem külön kell kezelni.

Érdeklődjön saját régiójában, hogy a használat végeztével hol lehet leadni a(z) Brink Air Control - Szellőztetés terméket. Ne dobja ki az elektromos készülékeket vagy alkatrészeket, hanem ellenőrizze, hogy a(z) Brink Air Control - Szellőztetés (részeit) nem lehet-e leadni, újrahasznosítani vagy újrafelhasználni.

## RoHS-megfelelőség

Ez a termék megfelel az Európai Parlament és a Tanács 2003. január 27-i 2011/65/EU irányvének az egyes környezetre veszélyes anyagok elektronikus berendezésekben való használatáról (RoHS) és az irányelv módosításainak.

## WEEE-jelentés

A WEEE-irányelv (elektromos és elektronikus berendezések hulladéka), amely 2003. február 13-án lépett hatályba európai jogszabályként, fontos változást eredményezett az elektronikus berendezések használatuk végén történő kezelésében. Az irányelv célja egyrészt az, hogy az elektronikus berendezések ne kerüljenek hulladékba, másrészt pedig az, hogy a hulladék mennyiségének csökkentése érdekében elősegítse az újrafelhasználást, az újrafeldolgozást és az ilyen hulladékok hasznosításának más formáit.

A terméken vagy a csomagoláson található WEEE-logó jelzi, hogy az adott termék nem dobható ki vagy dobható el a háztartási hulladékkal együtt. Az összes régi elektronikus vagy elektromos készüléket az ilyen veszélyes hulladékok gyűjtésére szolgáló speciális gyűjtőhelyeken kell leadni. A régi elektronikai és elektromos készülékek szelektív gyűjtése és helyes kezelése segít megőrizni természeti erőforrásainkat.

Továbbá, a helyes újrahasznosítás garantálja az emberiség és a környezet biztonságát és egészségét. Az elektronikai és elektromos berendezések feldolgozásával, újrahasznosításával és a gyűjtőhelyekkel kapcsolatos további információkért forduljon az önkormányzatához, a helyi hulladékkezelő vállalathoz, a szállítóhoz, akitől a készüléket vásárolta, vagy a készülék gyártójához.



WEEE-logó

## Leadás és újrahasznosítás

Érdeklődjön saját régiójában, hogy a használat végeztével hol lehet leadni a(z) Brink Air Control - Szellőztetés terméket. Ne dobja ki az elektromos készülékeket vagy alkatrészeket, hanem ellenőrizze, hogy a(z) Brink Air Control - Szellőztetés (részeit) nem lehet-e leadni, újrahasznosítani vagy újrafelhasználni.

# 10 Hibakeresés és garancia

## 10.1 Hibakeresés

A hibaelhárításhoz lásd a(z) Brink Air Control - Szellőztetés termékhez csatlakoztatott készülék telepítési útmutatóját, a(z) Brink Air Control - Szellőztetés terméken jelzett hibaüzenetekért.

## 10.2 Garancia

A(z) Brink Air Control - Szellőztetés terméket a Brink Climate Systems B.V. vállalat gondosan és a magas minőségi szabványoknak megfelelően gyártotta. A(z) Brink Air Control - Szellőztetés termék működésére a szállítástól számított két év garancia vonatkozik. Ez a garancia összhangban áll a Brink Climate Systems B.V. Általános Szerződési Feltételeivel.

Ezek a következő helyen érhetőek el: [www.brinkclimatesystems.nl](http://www.brinkclimatesystems.nl).

Garanciaigényt kíván érvényesíteni?

Akkor ezt írásban kell jeleznie a következő címen:

Brink Climate Systems B.V.

Mailbox 11

NL-7950 AA, Staphorst, The Netherlands

A garanciajog elévül a Brink Air Control - Szellőztetés termék helytelen vagy nem megfelelő használata, valamint a jelen használati útmutatóban szereplő használati utasítások be nem tartása esetén.

### **Figyelmeztetés!**









A(z) Brink Air Control - Szellőztetés termék hardverén vagy szoftverén tilos változtatásokat végezni. Ez hatással lehet a(z) Brink Air Control - Szellőztetés termék megfelelő működésére, és ebben az esetben minden garancia érvényét veszti.

Tilos a(z) Brink Air Control - Szellőztetés terméket vagy a Brink Air Control - Szellőztetés termék részeit saját kezűleg felnyitni vagy megjavítani. Ebben az esetben a garanciák érvényüket veszítik.

# 11 Függelék: Alapbeállítások, heti programok







## 11.1 P1 normál program

Hét (hétfőtől vasárnapig)







| Időszak | Kezdési idő     | Szellőztetési üzemmód   |
|---------|-----------------|---|
| 1       | 07,00           |    |
| 2       | 08,00           |    |
| 3       | 17,00           |  |
| 4       | 22,00           |  |
| 5       | Nincs beállítva |  |
| 6       | Nincs beállítva |  |

## 11.2 P2 normál program

*Hét (hétfőtől péntekig)*







| Időszak | Kezdési idő     | Szellőztetési üzemmód   |
|---------|-----------------|---|
| 1       | 07,00           |    |
| 2       | 08,00           |    |
| 3       | 17,00           |    |
| 4       | 22,00           |   |
| 5       | Nincs beállítva |  |
| 6       | Nincs beállítva |  |

*Hétvége (szombat és vasárnap)*

| Időszak | Kezdési idő     | Szellőztetési üzemmód   |
|---------|-----------------|---|
| 1       | 08,00           |    |
| 2       | 23,00           |    |
| 3       | Nincs beállítva |    |
| 4       | Nincs beállítva |   |
| 5       | Nincs beállítva |  |
| 6       | Nincs beállítva |  |

## 11.3 P3 normál program

Hétfő

| Időszak | Kezdési idő     | Szellőztetési üzemmód   |
|---------|-----------------|---|
| 1       | 07,00           |    |
| 2       | 08,00           |    |
| 3       | 17,00           |    |
| 4       | 22,00           |    |
| 5       | Nincs beállítva |   |
| 6       | Nincs beállítva |  |

Kedd (ugyanaz, mint a hétfő)

Szerda (ugyanaz, mint a hétfő)

Csütörtök (ugyanaz, mint a hétfő)

Péntek (ugyanaz, mint a hétfő)

Szombat (ugyanaz, mint a hétfő)

Vasárnap (ugyanaz, mint a hétfő)





**Brink Climate Systems B.V.**  
P.O. Box 11, NL-7950AA Staphorst  
T: +31 (0) 522 46 99 44  
E: [info@brinkclimatesystems.nl](mailto:info@brinkclimatesystems.nl)  
[www.brinkclimatesystems.nl](http://www.brinkclimatesystems.nl)